

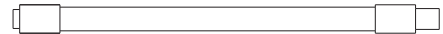

Gebrauchsanleitung

Newdirectiontackle.co.uk

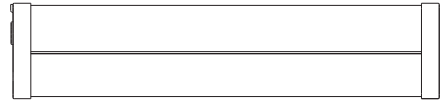

ND TACKLE

Email: Info@NewDirectionTackle.co.uk



Vielen Dank das du dich für ein Bluetooth ND SMART Light entschieden hast

Zuverlässigkeit und hervorragende Leistung haben das ND SMART Light zu den populärsten Bivy Lights auf der Welt gemacht. Entworfen von bekannten Anglern in Zusammenarbeit mit Ingenieuren und Technikern, wird das ND SMART LIGHT zu ihrem Orientierungslicht im Dunkeln. Bitte nehmen Sie sich die Zeit, dieses Handbuch zu lesen und zu verstehen um einen sicheren Gebrauch zu gewährleisten. Ihr ND SMART LIGHT wird bei richtiger Wartung jahrelang störungsfrei funktionieren.

YouTube



facebook



Apple Store



Google Play



BLUETOOTH ND SMART LIGHT

Inhalt

- 1 Lieferumfang zum BLUETOOTH SMART LIGHT
- 2 Spezifikationen
- 3 Eigenschaften
- 4 Übersicht
- 5 Das ND SMART LIGHT mit dem ND Alarms(K9) verbinden
- 6 Benutzung des ND SMART LIGHT
- 7 Support

ND TACKLE

Die Politik von ND Tackle ist eine kontinuierliche Verbesserung der Artikel und wir behalten uns das Recht vor, Produktspezifikationen ohne vorherige Ankündigung zu ändern. Abbildungen dienen nur der Orientierung.

1 | Lieferumfang ND SMART LIGHT

Folgendes wird als Standard mit dem ND SMART LIGHT geliefert:

1)SMART Light	1x
2)Adapterplatte für's Bivy/Brolly	1x
3)Schwanenhals für Bank Stick	1 x
4)Gebrauchsanweisung	1x
5)Kostenlose APP (IOS/Andoid/....)	1x
6)USB Kabel	1x

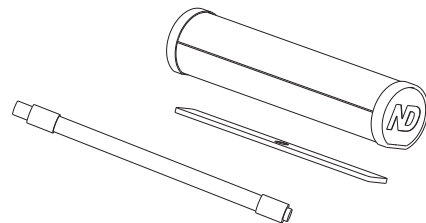

2 | Spezifikationen

Produkt Model: Bluetooth ND SMART LIGHT

Abmessung	32mm*18mm
Gewicht	230g(ca)
Gehäusefarbe	Schwarz
Beleuchtungsstärke	max=200lm±10%
Einstellbare Farben	16 Millionen Farben
Dimmung	0%-100%
Dimmbar	ja (über APP)
LEDs Anzahl	2w-weiß&2w-rot&2w-grün&2w-blau
Stromversorgung Eingang	5V 2A
Stromversorgung Ausgang	5V 2A
Batterien	2Stück 18650 Batterien ,5200mAh
Übertragungsart:	433MHz & BLUETOOTH abhängig vom Wetter- und Umgebungsbedingungen
Systemunterstützung:	Android 5 und höher / IOS8.0 und höher

3 | Eigenschaften

Jede Nacht eine andere Farbe, 16 Millionen Farben, 365

Nächte lang! Sie können die Farbe und Helligkeit nach Wunsch mit einer App auf Ihrem Smartphone einstellen.

Volle APP Unterstützung

Das ND Smart Licht kommt mit vier Beleuchtungsmodi's für die unterschiedlichsten Bedürfnisse, Lesemodus, Flow Modus, benutzerdefinierter Modus und SOS-Modus. Weitere Modi's können sie via der ND-App einstellen (Farben und Helligkeit des Lichts).



APPLE STORE



Google Play

Flimmerfrei, bedeutet komfortabler

Flimmern ist schädlich für Ihr Sehvermögen und strengt die Augen an. Also verwenden wir Farbmischtechnik, um das Flimmern bei jeder Farbe und jeder Lichtintensität zu unterbinden

Lange Laufzeit Hellweiß

18-20 Stunden gedimmt Weiß: 200 Stunden Bunter Modus: 18-20 Stunden

Verbinde die ND Bissanzeiger dem ND SMART LIGHT

Das ND Licht wird, wenn es das Biss-Signal vom Bissanzeiger empfängt an gehen.

sehr hohe Kapazität

5200mAh Lithium-Batterie lädt sich in nur 3 Stunden mit einem 2A Ladegerät (nicht enthalten) über das mitgelieferte Micro-USB-Kabel auf.

Maximale Ausgangs-/Eingangsleistung: 5V / 2A

Schutzklasse Ip65

Die IP65-Schutzklasse garantiert, dass Ihr Licht bei Regen gut funktioniert.

Das Gehäuse und Batteriefach sind einzeln versiegelt

Ihr ND SMART LIGHT wird strengen Tests vor dem verlassen der Fabrik unterzogen.

INKLUSIVE KOSTENLOSES ZUBEHÖR

Ohne zusätzliche Kosten erhalten Sie die folgenden Extras

1* Deluxe ND Smart Lichtbeutel

1* Adsorption Platte für Bivvy

1* Schwanenhals für Bankstick

1* USB Kabel

1* Kostenlose APP

4 | Übersicht

AN/AUS & Modus Schalter
Stromeingang



Ladestandsanzeige
Stromausgang

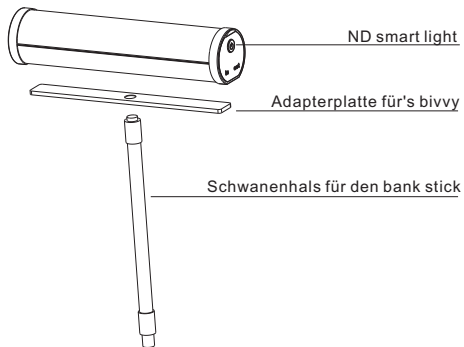

5 | Verbinden mit den ND Bissanzeiger(K9)

E) Verbinden Sie Ihre ND-Bissanzeiger (K9)

- Doppelklick auf den Knopf "On".
Das ND Smart Light quittiert dies durch Farbfolge Rot,Blau und Grün..



- Das Schnurlaufrad am jeweiligen K9(Bissanzeiger) drehen.

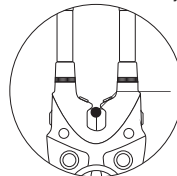

- Die Registrierung war erfolgreich, wenn die weiße LED leuchtet

6 | Benutzung des ND SMART LIGHT

A) Zum Laden des ND SMART LIGHT

wird das mitgelieferte Micro-USB Kabel in Verbindung mit einem 5V 2A Adapter genutzt



ROTES Blinken: niedrige Spannung
GRÜNES Blinken: am Laden
GRÜNES Dauerlicht: Voll geladen

B) Um das ND SMART LIGHT

einzuschalten den Power on/off Knopf ca 3 Sek drücken.
Um den Modus zu wechseln den Power on/off Knopf kurz drücken

C) Die kostenlose ND-APP

Die kostenlose ND-APP im Playstore oder bei Itunes runterladen
Google Play



APPLE STORE



Google Play

D) Das SMART LIGHT mit dem Smartphone verbinden

•Das ND-SMART LIGHT danach zur APP hinzufügen

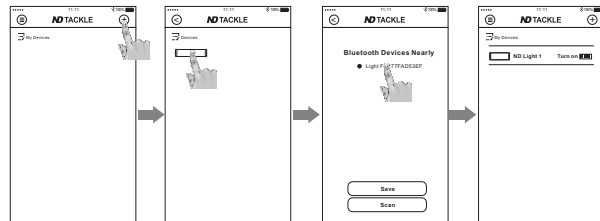

•Folgende Kontrollmöglichkeiten via APP gibt es

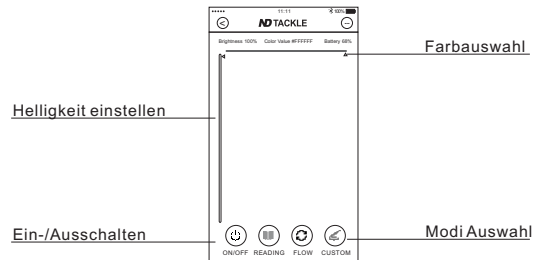

Anmerkung

- Bewahren Sie Ihr ND Smart-Licht an einem warmen, trockenen Ort auf, wenn es nicht in Gebrauch ist, um Kondensatbildung zu verhindern. Es wird empfohlen, das ND Smart Light mit einem feuchten Tuch nach Gebrauch zu reinigen.
- Vergewissern Sie sich nach dem Gebrauch, dass alle Batterien vollständig aufgeladen sind bevor Sie das ND Smart Light für die nächste Reise nutzen wollen.
- Wenn das ND Smart Light länger nicht benutzt wird laden Sie die Batterien alle 2-3 Monate nach.
- Die Reichweite der ND Smart light ist abhängig von Wetter- und Umgebungsbedingungen.



Alte Elektrogeräte dürfen nicht zusammen mit dem Restmüll entsorgt werden, sondern müssen getrennt entsorgt werden. Die Entsorgung bei der Kommunal Sammelstelle über Privatpersonen ist kostenlos. Der Eigentümer von alten Geräten ist dafür verantwortlich, die Geräte bei diesen Sammelstellen zu entsorgen.

Mit dieser kleinen persönlichen Anstrengung tragen Sie dazu bei, dass wertvolle Rohstoffe recycelt werden und giftige Substanzen ordnungsgemäe Entsorgt werden.

7 | Support

Newdirectiontackle.co.uk/support/

Newdirectiontackle.co.uk/support / Wir engagieren uns für Sie. Wir bieten Ihnen die bestmöglichen Produkte und Dienstleistungen aber wenn sie wegen einem unglücklichen Umstand eine Beschwerde haben oder unsere App einen Fehler hat, der behoben werden muss, so kontaktieren Sie uns bitte direkt über unser Support-Center-System. Jede Supportanfrage erhält eine eindeutige Ticket Nummer, die Sie verwenden können, um den Fortschritt zu verfolgen und online zu antworten. Zu Ihrer Information bieten wir komplette Archive und den Verlauf aller Supportanfragen. Eine gültige E-Mail-Adresse ist erforderlich, um ein Ticket zu senden.



Bitte teilen Sie uns mit was sie über uns denken...

Um Qualität und Produktentwicklung aufrechtzuerhalten und zu verbessern, hört ND auf die Meinungen seiner Käufer und identifiziert ihre speziellen Anforderungen und Vorzüge. Das Unternehmen entwickelt und produziert eine Reihe von aufregenden Produkten für unsere Vision, die beliebteste Marke zu werden

UK team: info@NewDirectionTackle.co.uk
DE team: Info@NewDirectionTackle.de
NL team: Info@NewDirectionTackle.nl