



USER MANUAL

NewDirectionTackle.co.uk

ND TACKLE

Email: info@NewDirectionTackle.co.uk



WEE/AX4045YF

Old electrical appliances must not be disposed of together with the residual waste, but should be disposed of separately.

The disposal at the communal collecting point for private persons is for free. The owner of old appliances is responsible for bringing the appliances to these collecting points or to similar collection points. With this personal effort, you contribute to recycle valuable raw materials and to the treatment of toxic substances.

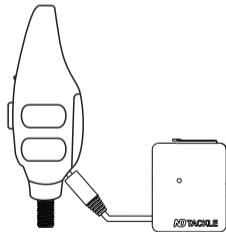

ND TACKLE DONGLE D9

Outstanding performance and reliability have made ND TACKLE DONGLE D9 amongst the most popular in the world.

Designed by leading anglers in conjunction with engineers and technicians, Make the ND TACKLE DONGLE D9 your guiding light in the dark.

Please take the time to read and understand this manual. Your DONGLE D9 will deliver years of trouble-free usage when used and maintained correctly.



ND TACKLE WEBSITE

ND Tackle's policy is one of continuous improvement and we reserve the right to change product specifications without prior notice. Illustrations are for guidance purposes only.

Warnings

- 1) Please ensure the battery is full charged and Turn off all devices during long periods without use.
- 2) **Low battery warning.** When the D9(Dongle) battery is low the white LED will flash, When this occurs, Please recharge D9 at the earliest opportunity.
- 3) D9 is ordinary waterproof IPX5. Try to avoid using in heavy rain.
- 4) Do not use the B9 in the extremely cold or hot environments(Below-10 °C or above 50°C)

Features of D9

IPX5-Waterproof

The rating IPX5 means it is protected against water jets from all angles.(Note: Please don't directly put it into water.)

Link with your other ND Deceives

D9 can link with ND Receivers(S9r/R9s), H9(Head light) and B9(Smart Band).

Fits Any Brand Of bite Alarm

Small enough and 2.5mm plug can link to FOX, DELKIM, PROLOGIC etc.

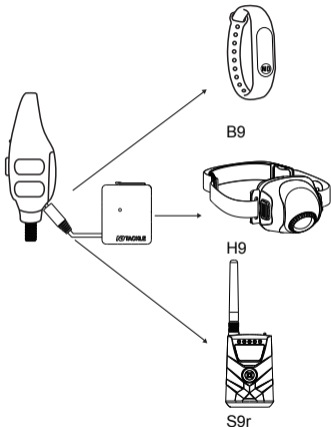

Specifications

Product Model: ND Tackle DONGLE D9

Dimensions: 43mm*35mm*12mm

Weight: 16g

Color: Black

LED:White

Battery: Lithium-ion battery(30mAh)

Communication Mode: 433MHz

ND Tackle Smart Band D9 works exclusively with S9r(Receiver), R9s(Receiver), B9(Smart Band),H9(Head light).

It is not compatible with R9 .

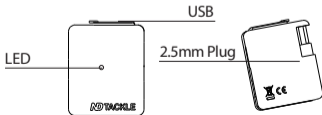

UK 05

Recharge your D9

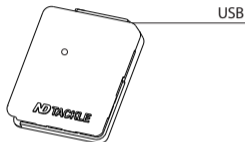

LED Flash: Low Power

LED Flash: Charging

LED light up: Full Charge

You can use the USB(Micro B) with Smart phone charger to D9

UK 06

Register D9 with S9r

1. Hold press 'Multi-function button' to enter into system menu of S9r(receiver)
2. Scroll down to choose 'Register Alarm' menu

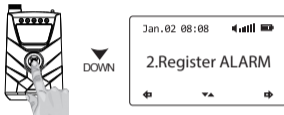

3. Choose which color you want to register

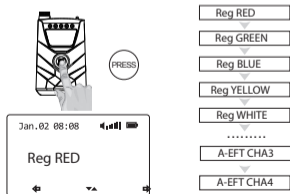

4. Turn roller wheel of bite alarm

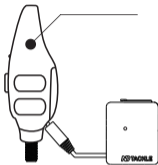

5. When 'success' shows on the display, it is registered.



Register your ND D9 with B9

A) Register mode: Double press the button on B9



B) Short press the button to choose LED color of B9.

C) Long press the B9 button to confirm to register.

D) Please turn wheel of bite alarm.

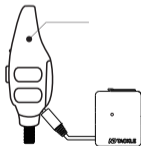

E) Register success when the LED flash of B9

Register your ND D9 with H9

A) Register mode: Three click the button on the H9

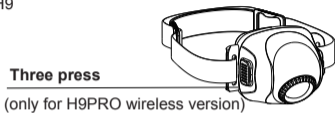

B) Please turn wheel of bite alarm.

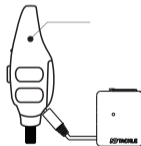

C) Register success when white LED light up

ND TACKLE DONGLE D9

Hervorragende Performance und Zuverlässigkeit, haben den ND Tackle Dongle unter anderem zu einem der bekanntesten auf der Welt gemacht.

Das ND Tackle Dongle wurde von führenden Anglern in Zusammenarbeit mit Ingenieuren und Technikern entwickelt, und macht es so zu deinem Fixstern im Dunkeln.

Bitte nimm dir die Zeit, um die Bedienungsanleitung zu lesen. Dein Dongle D9 wird dir stressfreie Jahre bereiten, wenn du ihn pflegst und korrekt behandelst.



ND TACKLE WEBSITE

Die Richtlinien von ND Tackle beinhalten ständige Verbesserungen. Wir behalten uns das Recht vor, Produktspezifikationen ohne vorherige Ankündigung zu ändern. Abbildungen dienen nur zur Orientierung.

Warnungen

1) Stelle sicher, dass der Akku voll aufgeladen ist und schalte alle Geräte während längerer Zeit ohne Verwendung aus.

2) **Warnung vor schwachem Akku.** Wenn der Akku des D9 (Dongle) schwach ist, blinkt die weiße LED. Wenn dies der Fall ist, lade den D9 so bald wie möglich auf.

3) Der D9 ist wasserfest nach IPX5 Standard. Vermeide die Nutzung bei starkem Regenfall.

4) Verwende den D9 nicht in extrem kalter oder heißer Umgebung.
(Unter -10 °C oder über 50 °C)

Eigenschaften des D9

Wasserfest nach IPX5 Standard

IPX5 bedeutet, dass es aus gegen Wasserstrahlen aus sämtlichen Richtungen geschützt ist. (Hinweis: Bitte nicht direkt ins Wasser halten)

Kompatibel mit deinen anderen ND Geräten

Der D9 kann mit den ND-Empfängern (S9r/R9s), H9(Kopflampe) und B9(Smart Band) verbunden werden.

Kompatibel mit Bissanzeigern jeder Marke

Klein genug und mit dem 2.5mm- Stecker können FOX, DELKIM, PROLOGIC Bissanzeiger etc. verbunden werden

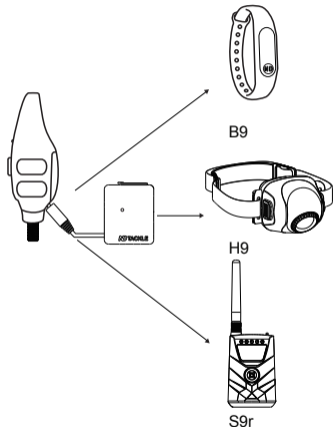

Spezifikationen

Produktmodell: ND TACKLE DONGLE D9

Abmessungen: 43mm x 35mm x 12mm

Gewicht: 16g

Farbe: schwarz

LED: weiß

Akku: Lithium-Ionen-Akku (30mAh)

Frequenz: 433MHz

Das ND Tackle Smart Band D9 funktioniert ausschließlich mit dem S9r(Receiver), R9s (Receiver), B9 (Smart Band), H9 (Kopflampe)
Es ist nicht mit dem R9 kompatibel.

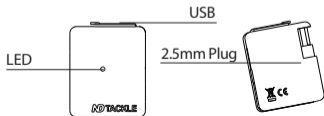

Recharge your D9

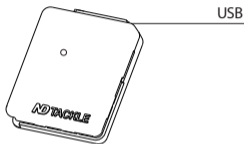

LED blinkt: Akku schwach

LED blinkt: Lädt auf

LED leuchtet auf: Voll aufgeladen

Du kannst den USB-Anschluss (Micro B) mit dem Smartphone-Ladegerät an den D9 anschließen.

Registrierung des D9 mit einem S9r

- 1) Halte die Multifunktions-Taste gedrückt, um in das Menü des S9r (Receiver) zu gelangen.
- 2) Scrolle nach unten und wähle den Punkt "Alarm registrieren"



- 3) Wähle die Farbe, die du registrieren möchtest

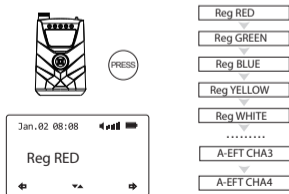

- 4) Drehe das Rad des Bissanzeigers

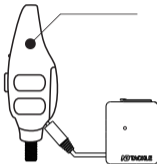

- 5) Wenn „success“ im Display angezeigt wird, ist es erfolgreich registriert

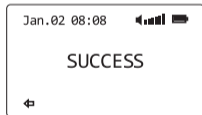

Registrierung des D9 mit einem B9

A) Drücke die Taste des B9 zweimal, um in den Registermodus zu gelangen



- B) Drücke die Taste kurz, um die LED-Farbe des B9 auszuwählen
C) Drücke zur Bestätigung die Taste B9ter.
D) Drehe das Rad des Bissanzeigers

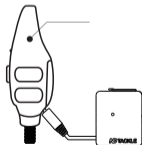

E) Die Registrierung war erfolgreich, wenn die LED vom B9 blinkt

Registrierung des D9 mit der H9

A) 1) Drücke die Taste der H9 dreimal, um in den Registermodus zu gelangen

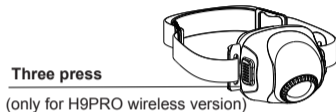

B) Drehe das Rad des Bissanzeigers

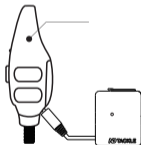

C) Die Registrierung war erfolgreich, wenn die LED aufleuchtet

ND TACKLE DONGLE D9

Uitstekende prestaties en betrouwbaarheid hebben ND TACKLE DONGLE D9 tot de populairste ter wereld gemaakt.

Ontworpen door vooraanstaande vissers in samenwerking met ingenieurs en technici, maak de ND TACKLE DONGLE D9 je leidende licht in het donker.

Neem even de tijd om deze handleiding door te lezen en te begrijpen. Uw DONGLE D9 zal jarenlang probleemloos gebruik leveren wanneer deze correct wordt gebruikt en onderhouden.



ND TACKLE WEBSITE

Het beleid van ND Tackle is er een van voortdurende verbetering en wij behouden ons het recht voor om productspecificaties zonder voorafgaande kennisgeving te wijzigen. Illustraties zijn alleen bedoeld als leidraad.

waarschuwingen

- 1) Zorg ervoor dat de batterij volledig is opgeladen en schakel alle apparaten uit gedurende lange perioden zonder gebruik.
- 2) **Waarschuwing voor lege batterij.** Wanneer de D9 (Dongle) -batterij bijna leeg is, knippert de witte LED. Als dit gebeurt, laadt u D9 zo snel mogelijk op.
- 3) D9 is een gewone waterdichte IPX5. Probeer het gebruik bij hevige regen te vermijden.
- 4) Gebruik de B9 niet in extreem koude of warme omgevingen
(onder de 10 °C of boven 50 °C)

Kenmerken van D9

IPX5-waterdicht

De classificatie IPX5 houdt in dat het van alle kanten tegen waterstralen is beschermd.
(Opmerking: plaats het niet rechtstreeks in water.)

Link met je andere ND apparaten

D9 kan koppelen met ND-ontvangers (S9r / R9s),
H9 (hoofdlamp) en B9 (Smart Band).

Past op elk merk beetmelder

Klein genoeg en 2,5 mm plug kan linken naar FOX,
DELKIM, PROLOGIC etc.

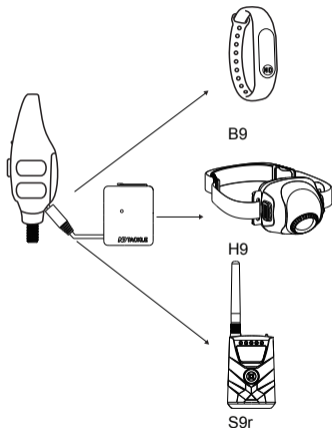

Specifications

Product Model: ND Tackle DONGLE D9

Afmetingen: 43mm*35mm*12mm

Gewicht: 16g

De kleur zwart

LED: White

Batterij: Lithium-ion battery(30mAh)

Communication Mode: 433MHz

ND Tackle Smart Band D9 werkt uitsluitend met S9r (Receiver), R9s (Receiver), B9 (Smart Band), H9 (Head light). Het is niet compatibel met R9

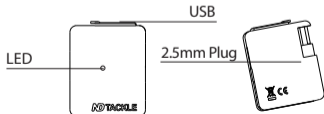

NL 05

Recharge your D9

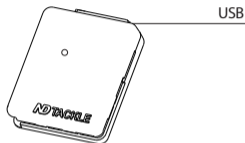

LED-knipper: laag stroomverbruik

LED-knipper: opladen

LED gaat branden: volledig opgeladen

U kunt de USB (Micro B) met Smart phone-oplader gebruiken voor D9

NL 06

Registreer D9 met S9r

1. Houd 'Multifunctionele knop' ingedrukt om het systeemmenu van S9r (ontvanger) te openen
2. Schuif omlaag om het menu 'Alarm registreren' te kiezen



DOWN



3. Kies welke kleur u wilt registreren



PRESS

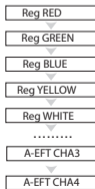

4. Draai het rolwiel van het beetalarm

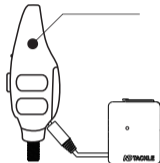

5. Wanneer 'succes' wordt weergegeven op het display, is deze geregistreerd.

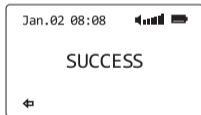

Registreer uw ND D9 met B9

A) Registreermodus: druk tweemaal op de knop op B9



B) Druk kort op de knop om de LED-kleur van B9 te kiezen.

C) Druk lang op de B9-knop om te bevestigen om te registreren.

D) Draai het wiel van het beetmelder aan.

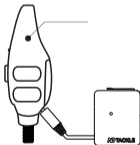

E) Registreer succes wanneer de LED-flitser van B9

Registreer uw ND D9 met H9

A) Registreermodus: klik drie keer op de knop op de H9



Three press

(only for H9PRO wireless version)

B) Draai alsjeblieft het bitealarm in.

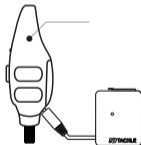

C) Registreer succes wanneer witte LED oplicht

ND TACKLE DONGLE D9

Les performances et la fiabilité exceptionnelles ont fait du ND TACKLE DONGLE D9 l'un des plus populaires au monde.

Conçu par les meilleurs pêcheurs en collaboration avec des ingénieurs et des techniciens, le ND TACKLE DONGLE D9 est votre frontale de guidage dans le noir. Veuillez prendre le temps de lire et de comprendre ce manuel. Votre DONGLE D9 offrira des années d'utilisation sans problème s'il est utilisé et entretenu correctement.



ND TACKLE WEBSITE

La politique de ND Tackle en est une d'amélioration continue et nous nous réservons le droit de modifier les spécifications du produit sans préavis. Les illustrations sont à titre indicatif seulement.

Avertissements

1) Assurez-vous que la batterie est complètement chargée et éteignez tous les appareils pendant de longues périodes sans utilisation.

2) **Avertissement de batterie faible.** Lorsque la pile du D9 (Dongle) est faible, le voyant blanc clignote. Lorsque cela se produit, veuillez recharger le D9 le plus tôt possible.

3) Le D9 est un IPX5 imperméable ordinaire. Essayez d'éviter d'utiliser sous de fortes pluies. Ne pas utiliser le B9 dans des environnements extrêmement froids ou chauds
(moins de 10 °C ou plus de 50 °C)

Caractéristiques de D9

IPX5-Imperméable

L'indice IPX5 signifie qu'il est protégé contre les jets d'eau sous tous les angles.

(Remarque: veuillez ne pas le mettre directement dans l'eau.)

Lien avec vos autres ND Deceives

Le D9 peut être relié aux récepteurs ND (S9r / R9s), H9 (lampe frontale) et B9 (bande intelligente).

Convient à toutes les marques de détecteur

Une prise suffisamment petite et de 2,5 mm peut être reliée à FOX, DELKIM, PROLOGIC, etc.

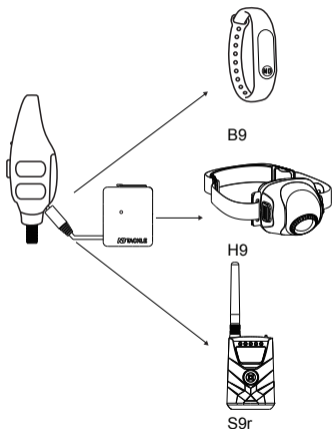

Caractéristiques

Modèle du produit: ND Tackle DONGLE D9

Dimensions: 43mm * 35mm * 12mm

Poids: 16g

La couleur noire

LED: blanc

Batterie: batterie lithium-ion (30mAh)

Mode de communication: 433 MHz

La bande intelligente ND Tackle D9 fonctionne exclusivement avec les récepteurs S9r (récepteur), R9s (récepteur), B9 (bande intelligente) et H9 (lampe frontale). Ce n'est pas compatible avec R9

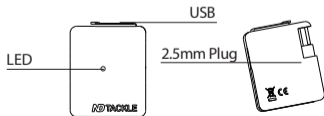

FR 05

Recharge your D9

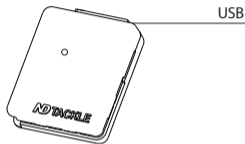

Flash LED: faible puissance

Flash LED: Chargement
LED allumée: charge complète

Vous pouvez utiliser l'USB (Micro B) avec le chargeur de téléphone intelligent pour D9

FR 06

Enregistrez D9 avec S9r

- 1.Appuyez sur la touche multifonctions pour accéder au menu système de S9r (récepteur).
2. Faites défiler l'écran vers le bas pour choisir le menu 'Register Alarm'



- 3.Choisissez quelle couleur vous souhaitez enregistrer

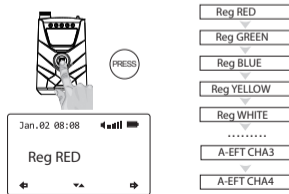

- 4.Tourner la roue du détecteur

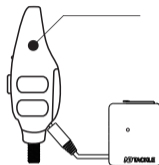

- 5.Lorsque «success» apparaît à l'écran, il est enregistré.

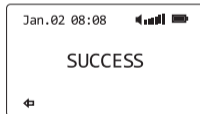

Enregistrez votre ND D9 avec B9

A) Mode d'enregistrement: appuyez deux fois sur le bouton de B9

Double Press

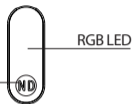

B) Appuyez brièvement sur le bouton pour choisir la couleur de voyant de B9.

C) Appuyez longuement sur le bouton B9 pour confirmer l'enregistrement.

D) S'il vous plaît tourner la roue du détecteur

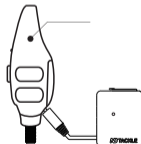

E) Enregistrer le succès lorsque le flash LED de B9

FR 09

Enregistrez votre ND D9 avec H9

A) Mode d'enregistrement: Trois cliques sur le bouton sur le H9

Three press

(only for H9PRO wireless version)



B) S'il vous plaît tourner la roue du détecteur

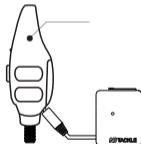

C) Enregistrer le succès lorsque la LED blanche s'allume

FR 10