



USER MANUAL

NewDirectionTackle.co.uk

ND TACKLE

Email: info@NewDirectionTackle.co.uk



WEE/AX4045YF

Old electrical appliances must not be disposed of together with the residual waste, but should be disposed of separately.

The disposal at the communal collecting point for private persons is for free. The owner of old appliances is responsible for bringing the appliances to these collecting points or to similar collection points. With this personal effort, you contribute to recycle valuable raw materials and to the treatment of toxic substances.

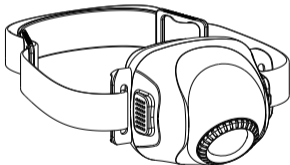

H9

H9PRO(Wireless)

ND TACKLE HEAD LIGHT H9

Outstanding performance and reliability have made ND HEAD LIGHT H9 amongst the most popular in the world.

Designed by leading anglers in conjunction with engineers and technicians, Make the ND HEAD LIGHT H9 your guiding light in the dark. Please take the time to read and understand this manual. Your ND HEAD LIGHT H9 will deliver years of trouble-free usage when used and maintained correctly.



ND TACKLE WEBSITE

ND Tackle's policy is one of continuous improvement and we reserve the right to change product specifications without prior notice. Illustrations are for guidance purposes only.

Warnings

- 1) Do not trigger LED in close proximity to human or animal eyes.
- 2) Please ensure the battery are full charged and Turn off all device, during long periods without use.
- 3) **Low battery warning.** When the H9(Head light) battery are low, The RED LED will flash, When this occurs, Please recharge H9 at the earliest opportunity.
H9 also will show you how about the battery level, When you turn on it.

4 blinks=81%-100%

3 blinks=41%-80%

2 blinks=21%-40%

1 blink =11%-20%

Always blink= less than 10%

- 4) H9 is ordinary waterproof IPX5. In case of heavy rain or rainstorm, try to avoid using.
- 5) Do not use the H9 in the extremely cold or hot environments(Below-10 °C or above 50°C)

Features of H9

IPX5-Waterproof

The rating IPX5 means it is protected against water jets from all angles.(Note: Please don't directly put it into water.)

Zoomable Lens

When you want to focus on a specific object, zoom in to project a bright spotlight. Zoom out to easily turn your beam into a wide floodlight that's ideal for lighting up an entire room or a campsite.

Comfortable to Wear

Weighing in at just 80g and Straps are comfortable to wear and easy to adjust. Small enough to fit in a pocket, perfect for a wide range of activities

4 lighting modes & 4 brightness Levels

H9 Head light comes with four lighting modes for different needs.

- **White mode:** 1* CREE WHITE LED, Offers Full Brightness (200 LUMENS), 4 modes of brightness from 10LM to 200LM .

- **Red mode:** 1*CREE RED LED. Perfect for Saving Your Night Vision, 4 modes of brightness from 10LM to 200LM.

- **SOS mode:** In This Mode, White LED Will Be Blinking.

- **Standby mode:** H9 will wake up When receiving control signals from other devices.

(only for H9PRO wireless version)

Link with your other ND Deceives

H9 can link with ND bite alarms(S9/K9s/D9), TH9s(Motion Detector) and B9(Smart Band).

(only for H9PRO wireless version)

Specifications

Product Model: ND Tackle Head light H9

Dimensions: 50mm*60mm*70mm

Weight: 80g

Color: Black

Color Adjustable: Red/White

Battery: Lithium-ion battery(1000mAh)

Communication Mode: 433MHz

(only for H9PRO wireless version)

ND Tackle Head light H9 works exclusively with S9(bite alarm), K9s(bite alarm), D9(Dongle), TH9s(Motion Detector) and B9(Smart Band). It is not compatible with K9 and TH9.



UK 05

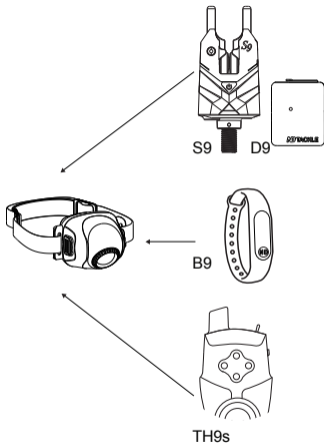

(Only for H9PRO wireless version)

UK 06

Power on/off

Long press

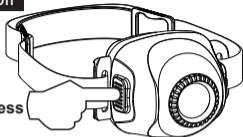

Switching mode

Double press

- 1) White mode
- 2) Red mode
- 3) SOS mode
- 4) Standby mode (only for H9PRO wireless version)

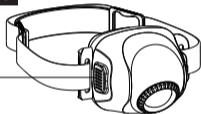

What is Standby mode?

As you know, H9 can link with ND bite alarms (S9/K9s/J9), TH9s (Motion Detector) and B9 (Smart Band). These devices can awaken H9 when H9 works in the standby mode.

Adjust the brightness

Short press

(only for White and red mode)

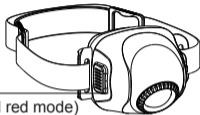

Zoomable Lens

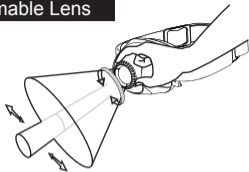

Recharge your H9

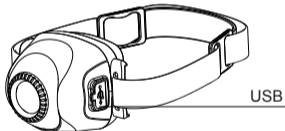



Red LED Flash: Low Power

LED Flash: Charging

LED Light Off: Full Charge

You can use the USB(Micro B) with Smart phone charger to recharging H9

		
200 LM(W)	65M	1hrs
140 LM(W)	45M	2hrs
70 LM(W)	36M	5hrs
10 LM(W)	15M	12 hrs

Register mode



Three press

(only for H9PRO wireless version)

The white LED will flash, it mean you can register your alarms or smart band with H9

Tips for 'Clean all code of alarms' on H9

Four press the Button on the H9, The RED LED will flash 3 seconds, It means H9 have cleaned all code of alarms.

Register your ND Bite alarms with H9

Register your S9(bite alarm), K9s(bite alarm) or D9(Dongle)

A)Register mode: Three click the button on the H9



Three press

(only for H9PRO wireless version)

B)Please turn wheel of the K9s, S9(bite alarm),D9.

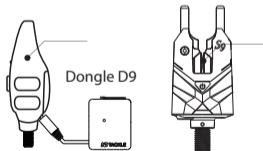

C)Register success when white LED light up

Register your TH9s with H9

A) Register mode: Three click the button on the H9



Three press

(only for H9PRO wireless version)

B) Turn On the TH9s

C) Press the right button **twice** on the TH9s

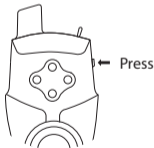

D) Register success when white LED light up

Register your B9(Smart Band) with H9

A) Register mode: Three click the button on the H9



Three press

(only for H9PRO wireless version)

B) Turn On the B9

C) Press the button on the B9

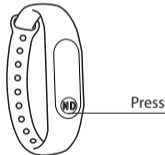

D) Register success when white LED light up
Now you can press the Button on the B9 to control the H9

ND TACKLE Kopflampe H9

Die ND TACKLE Kopflampe H9 zeichnet sich durch hervorragende Leistung und Zuverlässigkeit aus und ist beliebt in der ganzen Welt. Machen Sie die ND TACKLE Kopflampe H9, von führenden Anglern in Verbindung mit Ingenieuren und Technikern entwickelt, zu Ihrem Fixstern im Dunkeln. Bitte nehmen Sie sich die Zeit, um dieses Handbuch zu lesen und zu verstehen. Ihre ND TACKLE Kopflampe H9 sorgt für einen störungsfreien Betrieb, wenn sie ordnungsgemäß verwendet und gewartet wird.



ND TACKLE WEBSITE

Die Politik von ND Tackle ist eine kontinuierliche Verbesserung aller Produkte und wir behalten uns das Recht vor Produktspezifikationen ohne vorherige Ankündigung ändern. Abbildungen dienen nur zur Orientierung.

Warnungen

- 1) Leuchten Sie nicht mittels der LEDs in unmittelbarer Nähe von menschlichen oder tierischen Augen
- 2) Stellen Sie sicher, dass der Akku voll aufgeladen ist und schalten Sie das Gerät während längerer Zeit ohne Gebrauch aus.
- 3) Warnung vor schwacher Batterie. Wenn die Batterie der H9-Kopflampe schwach ist, blinkt die ROTE LED. Wenn dies der Fall ist, laden Sie bitte ihre H9 so bald wie möglich auf. Die H9 zeigt Ihnen auch den Ladezustand der Batterie an, wenn Sie sie einschalten.

4-maliges Blinken = 81% -100%

3-maliges Blinken = 41% -80%

2-mal Blinken = 21% -40%

1-mal Blinken = 11% -20%

Dauer Blinken = weniger als 10%

- 4) Die H9 ist IPX5 spezifiziert. Vermeiden Sie bei starkem Regen oder Sturm einen Gebrauch.
- 5) Verwenden Sie den H9 nicht in extrem kalten oder heißen Umgebungen
(unter -10°C oder über 50°C)

Eigenschaften von H9

IPX5-wasserdicht

Die Bewertung IPX5 bedeutet, dass sie aus allen Winkeln gegen Wasserstrahlen geschützt ist (Hinweis: Bitte nicht direkt ins Wasser geben.)

Zoombare Linse

Wenn Sie ein bestimmtes Objekt fokussieren möchten, drehen Sie an dem Focus um einen hellen Lichtspot zu projizieren. Zoomen Sie heraus, um den Strahl in ein breites Flutlicht zu verwandeln, das sich ideal für die Beleuchtung eines ganzen Zimmers oder einer größeren Fläche eignet.

Angenehm zu tragen

Das Gewicht von nur 80 g ist angenehm zu tragen und die Gurte sind einfach einzustellen. Klein genug, um in eine Tasche zu passen, perfekt für eine Vielzahl von Aktivitäten.

4 Beleuchtungsmodi & 4 Helligkeitsstufen

Die H9-Kopflampe verfügt über vier Beleuchtungsmodi für unterschiedliche Anforderungen.

- Weißer Modus: 1 * CREE WHITE LED, bietet volle Leistung und Helligkeit (200 LUMEN), 4 Helligkeitsmodi von 10LM bis 200LM.
- Roter Modus: 1 * CREE ROTE LED. Perfekt um Ihre Nachtsichtigkeit zu erhalten, 4 Helligkeitsmodi von 10LM bis 200LM.
- SOS-Modus: In diesem Modus blinkt die weiße LED.
- Standby-Modus: Die H9 wacht auf, wenn Steuersignale von anderen Geräten empfangen werden (nur für H9PRO Wireless-Version).

Verbinden Sie sich mit Ihren anderen ND-Geräten

Die H9 kann mit ND-Bissanzeigern (S9 / K9s / D9), TH9s (Bewegungsmelder) und B9 (Smart Band) verbunden werden.
(Nur für drahtlose H9PRO-Version)

Spezifikationen

Produktmodell: ND Tackle-Kopflampe H9

Abmessungen: 50 mm * 60 mm * 70 mm

Gewicht: 80 g

Farbe: schwarz

Farbe einstellbar: Rot / Weiß

Batterie: Lithium-Ionen-Batterie (1000 mAh)

Kommunikationsmodus: 433 MHz

(nur für H9PRO Wireless-Version)

Die ND Tackle Kopflampe H9 funktioniert ausschließlich mit S9 (Bissanzeiger), K9s (Bissanzeiger), D9 (Dongle), TH9s (Bewegungsmelder) und B9 (Smart Band). Sie ist nicht kompatibel mit K9 und TH9.



DE 05

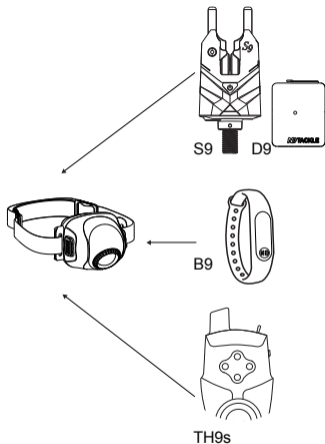

(Nur für H9PRO Wireless-Version)

DE 06

Die intelligente Art und Weise angeln

Einschalten / Ausschalten

Lange drücken

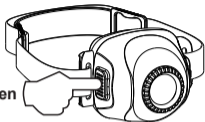

Schaltmodus

Doppelklick auf den Knopf, bei jedem

Doppel-Klick ändert sich der Modus

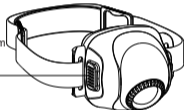

- 1) Weißmodus
- 2) Roter Modus
- 3) SOS-Modus
- 4) Standby-Modus (nur für H9PRO Wireless-Version)

Was ist der Standby-Modus?

Wie Sie wissen, kann H9 mit ND-Bissanzeigern (S9 / K9s / J9), TH9s (Bewegungsmelder) und verbunden werden B9 (Smartes Armband). Diese Geräte können die H9 aktivieren, wenn die H9 im Standby-Modus arbeitet.

Passen Sie die Helligkeit an

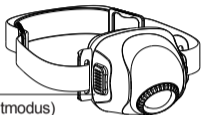

Kurz drücken

(nur für Weiß- und Rotmodus)

		
200 LM(W)	65M	1Stunde
140 LM(W)	45M	2Stunde
70 LM(W)	36M	5Stunde
10 LM(W)	15M	12 Stunde

Zoombare Linse

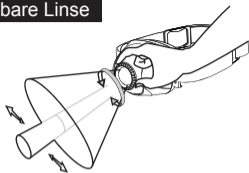

Laden Sie Ihre H9 auf

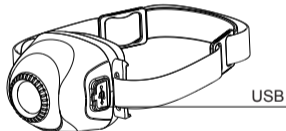

Rote LED blinkt: Niedriger Strom

LED-Blitz: Aufladen

LED-Licht aus: Volle Ladung

Sie können den USB-Anschluss (Micro B) mit dem Ladegerät für Smartphones zum Aufladen von H9 verwenden.

Registriermodus



**Dreimal den Knopf an
der H9 Kopflampe betätigen**

(nur für H9PRO Wireless-Version)

Die weiße LED blinkt und Sie können Ihre Bissanzeiger oder Ihr Smartband mit der H9 registrieren.

Tipp zum "Löschen aller Codes" auf der H9

Drücken Sie die Taste auf der H9 viermal, die ROTE LED blinkt 3 Sekunden lang. Es bedeutet, dass die H9 alle Codes gelöscht hat.

Registrieren Sie Ihre ND-Bissanzeiger mit der H9 Kopflampe

Registrieren Sie Ihre S9 (Bissanzeiger), K9s (Bissanzeiger) oder D9 (Dongle)

A) Registermodus: Betätigen Sie den Knopf auf der H9 Kopflampe dreimal
(nur für H9PRO Wireless-Version)



Three press

(nur für H9PRO Wireless-Version)

B) Bitte drehen Sie das Schnurlaufrollchen der K9s, S9 (Bissanzeiger), D9 (Dongle)

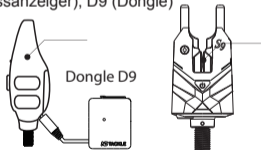

C) Der Registriervorgang war erfolgreich, wenn die weiße LED aufleuchtet.

Registrieren Sie Ihre TH9s bei H9

A) Registermodus: Betätigen Sie den Knopf auf der H9 Kopflampe dreimal

Three press

(nur für H9PRO Wireless-Version)

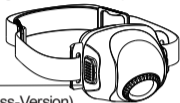

B) Schalten Sie den TH9s ein

C) Drücken Sie die rechte Taste zweimal am TH9s

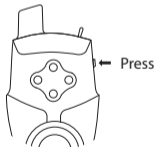

D) Der Registriervorgang war erfolgreich, wenn die weiße LED aufleuchtet.

Registrieren Sie Ihr B9 (Smart Band) auf der H9 Kopflampe

A) Registermodus: Betätigen Sie den Knopf auf der H9 Kopflampe dreimal

Three press

(nur für H9PRO Wireless-Version)

B) Schalten Sie das B9 Smartband ein

C) Drücken Sie die Taste am B9 Smartband

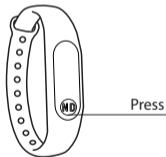

D) Der Registriervorgang war erfolgreich, wenn die weiße LED aufleuchtet.

Sie können jetzt über den Knopf am B9 Smartband die H9 Kopflampe an- und ausschalten.

ND TACKLE HOOFDLICHT H9

Uitstekende prestaties en betrouwbaarheid hebben ND HEAD LIGHT H9 tot de meesten gemaakt populair in de wereld. Ontworpen door toonaangevende vissers in samenwerking met ingenieurs en technici, maak de ND HEAD LIGHT H9 uw leidende licht in het donker. Neem even de tijd om deze handleiding door te lezen en te begrijpen. Uw ND HEAD LIGHT H9 zal jarenlang probleemloos gebruik leveren wanneer het correct wordt gebruikt en onderhouden



ND TACKLE WEBSITE

Het beleid van ND Tackle is er een van voortdurende verbetering en we behouden ons het recht voor om dit te doen productspecificaties wijzigen zonder voorafgaande kennisgeving.

waarschuwingen

- 1) Activeer geen LED in de buurt van menselijke of dierlijke ogen.
- 2) Zorg ervoor dat de batterij volledig is opgeladen en schakel alle apparaten uit, gedurende lange perioden zonder gebruik.
- 3) Waarschuwing voor lege batterij. Wanneer de H9-lamp (hoofdlamp) bijna leeg is, knippert de RODE LED. Als dit gebeurt, laadt u H9 zo snel mogelijk opnieuw. H9 laat u ook zien hoe het batterijniveau is, wanneer u het inschakelt.

4 keer knipperen = 81% -100%
3 keer knipperen = 41% -80%
2 keer knipperen = 21% -40%
1 knippering = 11% -20%
Altijd knipperen = minder dan 10%

- 4) H9 is een gewone, waterdichte IPX5. Probeer in geval van hevige regen of regenbuien het gebruik te vermijden.
- 5) Gebruik de H9 niet in extreem koude of warme omgevingen (onder de 10 °C of boven 50 °C)

Kenmerken van H9

IPX5-waterdicht

De classificatie IPX5 houdt in dat het van alle kanten tegen waterstralen is beschermd. (Opmerking: alsjeblieft niet direct in het water doen.)

Zoombare lens

Wanneer u op een specifiek object wilt scherpstellen, zoomt u in om een heldere spot te projecteren. Zoom uit om uw straal eenvoudig in een brede schijnwerper te veranderen die ideaal is voor het verlichten van een hele kamer of een water.

Comfortabel om te dragen

Met een gewicht van slechts 80 g en banden die comfortabel zijn om te dragen en gemakkelijk aan te passen. Klein genoeg om in je zak te doen, perfect voor een breed scala aan activiteiten

4 verlichtingsmodi en 4 helderheidsniveaus

H9 hoofdlamp wordt geleverd met vier verlichtingsmodi voor verschillende behoeften.

- Witte modus: 1 * CREE WHITE LED, biedt Full Helderheid (200 LUMENS), 4 verlichtingsmodi van 10LM tot 200LM.
- Rode modus: 1 * CREE RODE LED. Perfect voor het opslaan van uw nachtzicht, 4 helderheidsmodi van 10LM tot 200LM.
- SOS-modus: in deze modus knippert de witte led.
- Standby-modus: H9 wordt geactiveerd bij ontvangst van besturingssignalen van andere apparaten. (alleen voor H9PRO draadloze versie)

Link met je andere ND apparatuur.

H9 kan koppelen met ND beetverklikkers (S9 / K9s / D9), TH9s (bewegingsdetector) en B9 (Smart Band). (Alleen voor H9PRO draadloze versie)

specificaties

Model van het product: ND Tackle Head light H9

Afmetingen: 50 mm * 60 mm * 70 mm

Gewicht: 80 g

De kleur zwart

Kleur instelbaar: rood / wit

Batterij: Lithium-ion batterij (1000 mAh)

Communicatiemodus: 433MHz

(alleen voor H9PRO draadloze versie)

ND Tackle Head light H9 werkt uitsluitend met S9 (beetmelder), K9s (beetmeloen), D9 (dongle), TH9s (bewegingsdetector) en B9 (Smart Band). Het is niet compatibel met K9 en TH9.

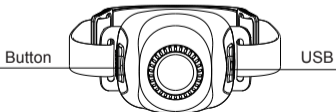

NL 05

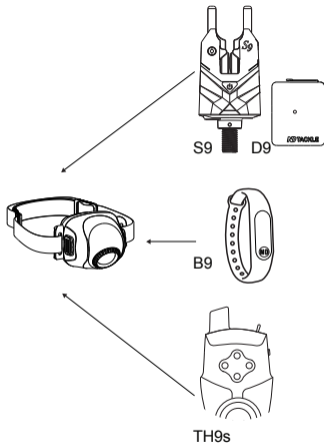

(Alleen voor H9PRO draadloze versie)

NL 06

Vissen op de slimme manier

Inschakelen / uitschakelen

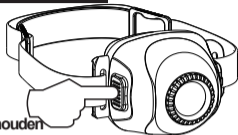

Lang ingedrukt houden

Schakelmodus

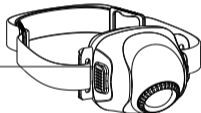

Druk tweemaal op

- 1) Witte modus
- 2) Rode modus
- 3) SOS-modus
- 4) Standby-modus (alleen voor H9PRO draadloze versie)

Wat is de standby-modus?

Zoals u weet, kan H9 koppelen met ND beetverklikkers (S9 / K9s / J9), TH9s (bewegingsdetector) en B9 (Smart Band). Deze apparaten kunnen H9 doen ontwaken wanneer H9 in de standby-modus werkt.

Pas de helderheid aan

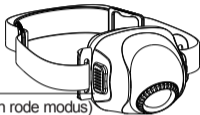

Kort drukken

(alleen voor de witte en rode modus)

		
200 LM(W)	65M	1uur
140 LM(W)	45M	2uur
70 LM(W)	36M	5uur
10 LM(W)	15M	12 uur

Zoombare lens

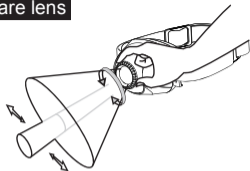

Laad je H9 op

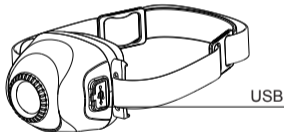

Rode LED-flitser: laag stroomverbruik

LED-flitser: opladen

LED-lampje uit: volledig opgeladen

U kunt de USB (Micro B) met slimme telefoonlader gebruiken om H9 op te laden

Registreer modus



Drie keer drukken

(alleen voor H9PRO draadloze versie)

De witte LED knippert, het betekent dat je alarmeren of slimme band met H9 kunt registreren

Tips voor 'Reinig alle alarmcodes' H9

Op de knop 4 seconden op de H9, de RODE LED knippert 3 seconden, dit betekent dat H9 alle alarmcodes heeft schoongemaakt.

Registreer uw ND Bite-alarmeren met H9

Registreer uw S9 (beetmelder), K9s (beetmeloen) of D9 (dongle)

A) Registreermodus: klik drie keer op de knop op de H9

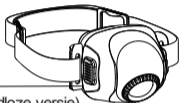

Drie keer drukken

(alleen voor H9PRO draadloze versie)

B) Draai aan het wiel van de K9s, S9 (beetmelder), D9

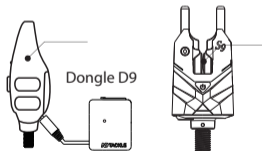

C) Registreer succes wanneer witte LED oplicht

Registreer uw TH9s met H9

A) Registreermodus: klik drie keer op de knop op de H9

Drie keer drukken

(alleen voor H9PRO draadloze versie)



B) Schakel de TH9s in

C) Druk twee keer op de rechterknop op de TH9s

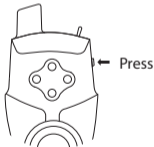

D) Registreer succes wanneer witte LED oplicht

Registreer uw B9 (Smart Band) met H9

A) Registreermodus: klik drie keer op de knop op de H9

Drie keer drukken

(alleen voor H9PRO draadloze versie)

B) Schakel de B9 in

C) Druk op de knop op de B9

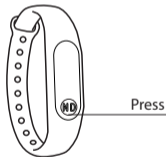

D) Registreer succes wanneer witte LED oplicht
Nu kunt u op de knop op de B9 drukken om de H9 te bedienen

ND TACKLE HEAD LIGHT H9

Les performances et la fiabilité exceptionnelles ont fait du ND HEAD LIGHT H9 l'un des meilleurs populaire dans le monde. Conçu par les meilleurs pêcheurs en collaboration avec des ingénieurs et des techniciens, le ND HEAD LIGHT H9 devient votre phare de guidage dans le noir. Veuillez prendre le temps de lire et de comprendre ce manuel. Votre ND HEAD LIGHT H9 vous assurera des années d'utilisation sans problème s'il est utilisé et entretenu correctement.



ND TACKLE WEBSITE

La politique de ND Tackle en est une d'amélioration continue et nous nous réservons le droit de changer les spécifications du produit sans préavis. Les illustrations sont à titre indicatif seulement. Abbildungen dienen nur zur Orientierung.

FR 01

Avertissements

- 1) Ne déclenchez pas la LED à proximité des yeux d'un être humain ou d'un animal.
- 2) Assurez-vous que la batterie est complètement chargée et éteignez tout appareil pendant de longues périodes sans utilisation.
- 3) Avertissement de batterie faible. Lorsque la batterie du H9 (lampe frontale) est faible, le voyant rouge clignote. Lorsque cela se produit, veuillez recharger H9 le plus tôt possible. H9 vous indiquera également le niveau de charge de la batterie lorsque vous l'allumez.
 - 4-clignotements = 81% -100%
 - 3-clignotements = 41% -80%
 - 2-clignotements = 21% -40%
 - 1-clignotements = 11% -20%
 - Toujours clignoter = moins de 10%
- 4) H9 est un IPX5 imperméable ordinaire. En cas de forte pluie ou de tempête de pluie, essayez d'éviter de l'utiliser.
- 5) N'utilisez pas le H9 dans des environnements extrêmement froids ou chauds (moins de 10°C ou plus de 50°C)

FR 02

Caractéristiques de H9

IPX5-Imperméable

L'indice IPX5 signifie qu'il est protégé contre les jets d'eau sous tous les angles. (Remarque: veuillez ne pas mettre-le directement dans l'eau.)

Objectif zoomable

Lorsque vous souhaitez faire la mise au point sur un objet spécifique, effectuez un zoom avant pour projeter un projecteur lumineux. Effectuez un zoom arrière pour transformer facilement votre faisceau en un large projecteur idéal pour éclairer une pièce entière ou un camping.

Confortable à porter

Pesant à peine 80 g, les sangles sont confortables et faciles à ajuster. Assez petit pour tenir dans une poche, parfait pour un large éventail d'activités

4 modes d'éclairage et 4 niveaux de luminosité

La lampe frontale H9 propose quatre modes d'éclairage pour répondre à différents besoins.

- Mode blanc : 1 * CREE WHITE LED, Offres complètes Luminosité (200 LUMENS), 4 modes de luminosité de 10LM à 200LM.

- Mode rouge : 1 * LED CREE RED. Parfait pour enregistrer votre vision nocturne, 4 modes de luminosité de 10LM à 200LM.

- **Mode SOS : dans ce mode, la DEL blanche clignotera.**

- **Mode veille : le H9 se réveillera lors de la réception des signaux de contrôle d'autres appareils.(uniquement pour la version sans fil H9PRO)**

Lien avec vos autres ND Deceives

Le H9 peut être relié aux détecteurs de touche ND (S9 / K9s / D9), TH9 (Détecteur de mouvement) et B9 (Smart Band). (Uniquement pour la version sansfil H9PRO)

Caractéristiques

Modèle de produit : ND Tackle Head light H9

Dimensions : 50mm * 60mm * 70mm

Poids : 80g

La couleur noire

Couleur Ajustable : Rouge / Blanc

Batterie : batterie lithium-ion (1000mAh)

Mode de communication : 433 MHz

(uniquement pour la version sans fil H9PRO)

Le voyant lumineux ND Tackle Head H9 fonctionne exclusivement avec les détecteurs S9 (détecteur de touche), K9s (détecteur de touche), D9 (dongle), TH9s (Déecteur de mouvement) et B9 (Smart Band). Ce n'est pas compatible avec K9 et TH9.

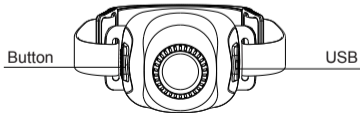

FR 05

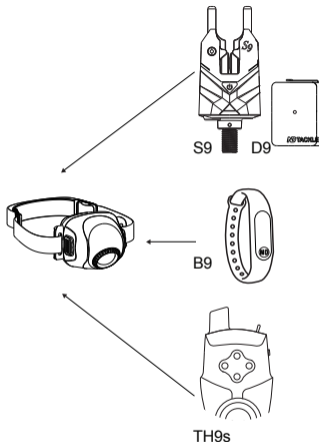

(Uniquement pour la version sans fil H9PRO)

FR 06

Pêcher de manière intelligente

Marche / arrêt

Appui long

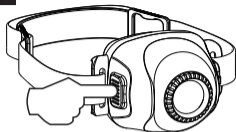

Mode de commutation

Appuyez deux fois sur

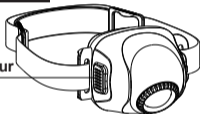

- 1) Mode blanc
- 2) mode rouge
- 3) mode SOS
- 4) Mode veille (uniquement pour la version sans fil H9PRO)

Qu'est-ce que le mode veille ?

Comme vous le savez, le H9 peut être associé aux détecteurs de touche ND (S9 / K9s / J9), aux TH9(détecteurs de mouvement) et aux détecteurs de mouvement.B9 (bande intelligente). Ces appareils peuvent activer H9 lorsque H9 fonctionne en mode veille

Ajuster la luminosité

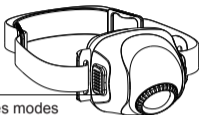

Presse courte

(uniquement pour les modes blanc et rouge)

		
200 LM(W)	65M	1hrs
140 LM(W)	45M	2hrs
70 LM(W)	36M	5hrs
10 LM(W)	15M	12 hrs

Objectif zoomable

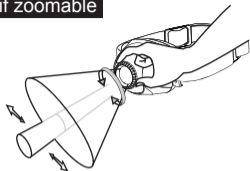

Rechargez votre H9

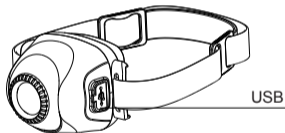

LED rouge clignotante : faible consommation

Flash LED : Chargement

LED éteinte : charge complète

Vous pouvez utiliser l'USB (Micro B) avec le chargeur de téléphone intelligent pour recharger le H9

Mode d'enregistrement

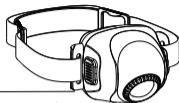

Trois presses

(uniquement pour la version sans fil H9PRO)

La LED blanche clignotera, cela signifie que vous pouvez enregistrer vos alarmes ou votre bande intelligente avec H9

Astuces pour « Nettoyer tout le code des alarmes » sur H9

Pour appuyez sur le bouton du H9, le bouton ROUGE La LED clignotera 3 secondes, cela signifie que H9 a nettoyé tout le code des alarmes.

Enregistrez vos alarmes ND Bite avec H9

Enregistrez votre S9 (détecteur de morsure), K9s (détecteur de morsure) ou D9 (dongle)

A) Mode d'enregistrement : Trois cliquez sur le bouton sur le H9



Trois presses

(uniquement pour la version sans fil H9PRO)

B) Veuillez tourner le volant des K9, S9 (avertisseur de morsure), D9

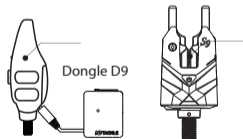

C) Enregistrer le succès lorsque la LED blanche s'allume

Enregistrez votre TH9 avec H9

A) Mode d'enregistrement : Trois cliquez sur le bouton sur le H9

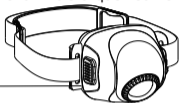

Trois presses

(uniquement pour la version sans fil H9PRO)

B) Allumer les TH9

C) Appuyez deux fois sur le bouton droit sur les TH9

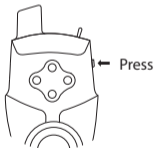

D) Enregistrer le succès lorsque la LED blanche s'allume

Enregistrez votre B9 (Smart Band) avec H9

A) Mode d'enregistrement : Trois cliquez sur le bouton sur le H9

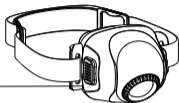

Trois presses

(uniquement pour la version sans fil H9PRO)

B) Allumer le B9

C) Appuyez sur le bouton du B9

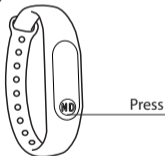

D) Enregistrer le succès lorsque la LED blanche s'allume

Maintenant, vous pouvez appuyer sur le bouton du B9 pour contrôler le H9